





Rinieri



MADE IN

ITALY



-  POTATRICI
-  SKIRTINGS
-  TAILLEUSES
-  BAUMSCHNEIDERN
-  PODADORAS

MADE IN ITALY SINCE 1920

www.rinieri.com

CRB

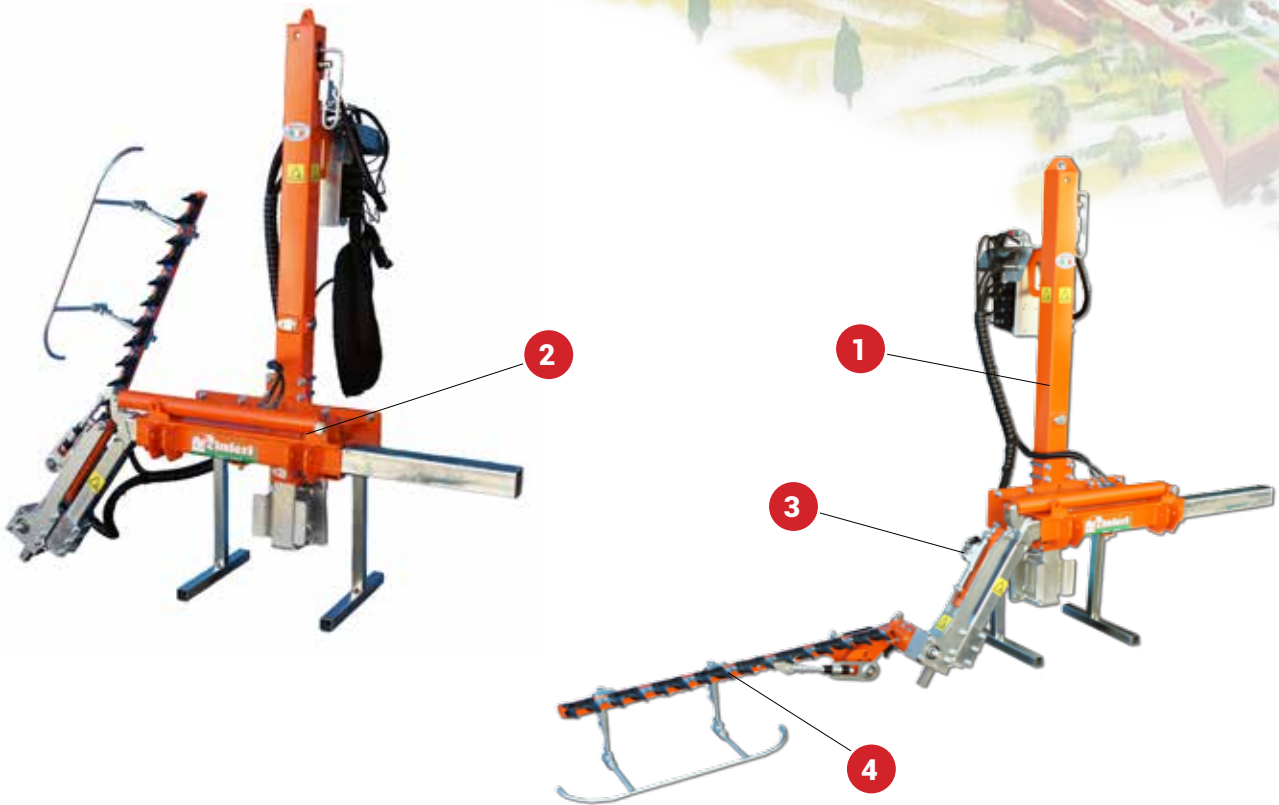

POTATRICE PER FRUTTETO SOTTOFRONDA CON TUBI AL TRATTORE - ORCHARD PRUNING MACHINE FOR SKIRTING WITH HOSES TO THE TRACTOR - OUTIL DE TAILLE POUR ARBRES FRUITIERS SOUS FRONDE AVEC TUYAUX AU TRACTEUR - BAUMSCHNEIDER FÜR DEN SCHNITT UNTER DER KRONE IM OBSTBAU MIT SCHLÄUCHE ZUM TRAKTOR - PODADORA PARA FRUTALES BAJO FOLLAJE CON MANGUERAS AL TRACTOR

	MOD.	A	B	C
		cm (inch)	min - MAX cm (inch)	min - MAX cm (inch)
	CRB 100	100 (63)	100 - 160 (63 - 74)	190 - 250 (74 - 98)
	CRB 120	120 (47)	100 - 160 (63 - 74)	210 - 270 (82 - 106)
	CRB 150	150 (59)	100 - 160 (63 - 74)	240 - 300 (94 - 118)

- 1**
 Alzata idraulica 70 cm
 Hydraulic lifting 70 cm
 Haussement hydraulique 70cm
 Hydraulischer Hub 70 cm
 Levantamiento hidr. 70 cm
- 2**
 Spostamento idr. laterale 60 cm
 Hydraulic side shift 60 cm
 Déplacement hydr. latéral 60 cm
 Hydr. Seitenverschiebung 60 cm
 Desplazamiento hidr. lateral 60 cm
- 3**
 Inclinazione idraulica barra di taglio
 Hydraulic tilting cutting bar
 Inclinaison hydraulique barres de coupe
 Hydr. Neigung des Schneidwerkes
 Inclinación hidráulica de la barra de corte
- 4**
 Barra di taglio "SCH" fino a 4 cm Ø
 Side bar with "SCH" blades up to 4 cm Ø
 Barre de coupe avec disques 4 cm Ø
 Schneidwerk mit Kreissägen zu Ø 4 cm
 Barra de corte de disco hasta 4 cm Ø



Potatrice per il taglio sottofronda di agrumi e frutteti con impianto a vaso, disponibile nella versione singola e doppia, con snodo di sicurezza a molla per evitare di danneggiare le piante. Il Ø max di taglio consentito dalla barra a lame e denti "SCH" è 4cm.



Pruner for citrus fruits and traditional orchards skirting cutting, available in single and double version, with safety joint with a spring to avoid damaging the plants. The cutting bar with "SCH" blades and teeth cuts up to Ø 4cm (1,5 inch).



Tailleuse pour le coupe sous les feuilles d'agrumes et vergers en système traditionnel, disponible le modèle simple et double. Il y a un joint de sécurité à ressort pour éviter d'endommager les plantes. Le Ø de coupe maximum pour le système à la lames et à dents "SCH" est de 4cm .







CRB-2

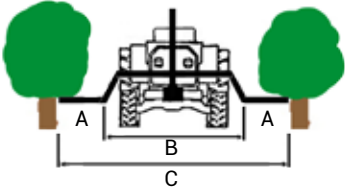

POTATRICE DOPPIA PER FRUTTETO SOTTOFRONDA CON TUBI AL TRATTORE - DOUBLE ORCHARD PRUNING MACHINE FOR SKIRTING WITH HOSES TO THE TRACTOR
 OUTIL DE TAILLE DOUBLEPOUR ARBRES FRUITIERS SOUS FRONDE AVEC TUYAUX AU TRACTEUR - DOPPEL BAUMSCHNEIDER FÜR DEN SCHNITT UNTER DER KRONEN IM OBSTBAU MIT SCHLÄUCHE ZUM TRAKTOR - PODADORA DOBLE PARA FRUTALES BAJO FOLLAJE CON MANGUERAS AL TRACTOR

	MOD.	A	B	C
		cm (inch)	min - MAX cm (inch)	min - MAX cm (inch)
	CRB 2 - 100	100 (63)	225 - 345 (88 - 135)	420 - 540 (165 - 212)
	CRB 2 - 120	120 (47)	225 - 345 (88 - 135)	460 - 580 (181 - 228)
	CRB 2 - 150	150 (59)	225 - 345 (88 - 135)	520 - 640 (204 - 252)

- 1**
 Alzata idraulica 70 cm
 Hydraulic lifting 70 cm
 Haussement hydraulique 70cm
 Hydraulischer Hub 70 cm
 Levantamiento hidr. 70 cm
- 2**
 Spostamento idr. laterale 60 cm
 Hydraulic side shift 60 cm
 Déplacement hydr. latéral 60 cm
 Hydr. Seitenverschiebung 60 cm
 Desplazamiento hidr. lateral 60 cm
- 3**
 Inclinazione manuale delle barre di taglio, idraulica opt.
 Manual tilting cutting bar, hydraulic opt.
 Inclinaison manuelle barres de coupe, hydraulique opt.
 Manuelle Neigung des Schneidwerkes, Hydr. optional
 Inclinación manual de la barra de corte, hidr. optional
- 4**
 Barra di taglio "SCH" fino a 4 cm Ø
 Side bar with "SCH" blades up to 4 cm Ø
 Barre de coupe avec disques 4 cm Ø
 Schneidwerk mit Kreissägen zu Ø 4 cm
 Barra de corte de disco hasta 4 cm Ø

 Baumschneider für den Schnitt unter der Krone von traditionellen Obstbauplantagen. Verfügbar in einseitiger oder doppelter Ausführung. An der Maschine ist ein Sicherheitsgelenk mit Feder, um Schäden an den Pflanzen zu vermeiden. Der maximale Schnittdurchmesser des Schneidwerkes mit "SCH"-Klingen und Zähnen beträgt 4cm.

 Podadora para cortar huertos de cítricos y frutales debajo de la maceta, disponible en versiones simple y doble, con seguridad con resorte para evitar daños a las plantas. El Ø de corte máximo permitido por la barra con dientes y cuchillas "SCH" es de 4cm.

CRB-X

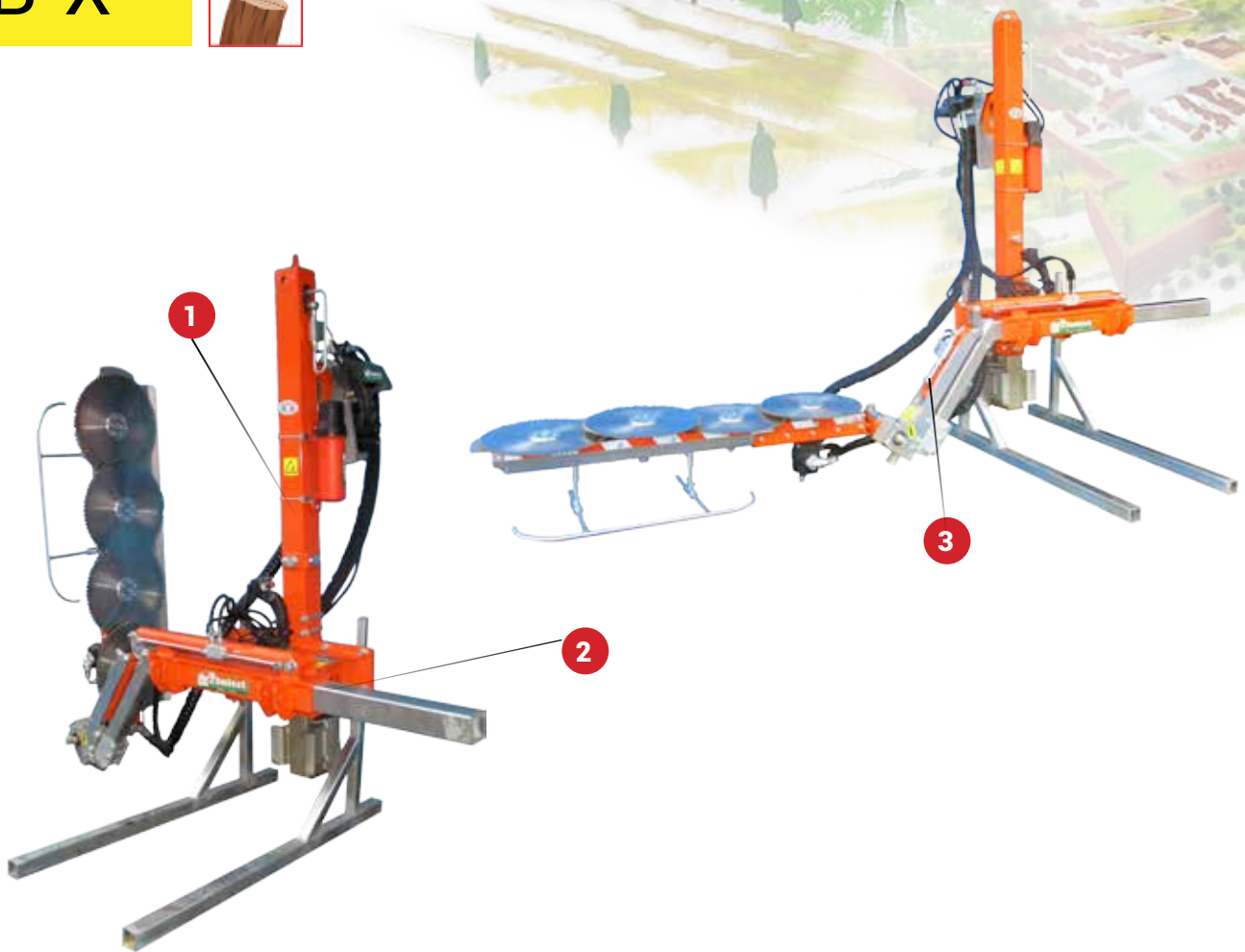

POTATRICE A DISCHI PER FRUTTETO SOTTOFRONDA CON TUBI AL TRATTORE - ORCHARD PRUNING MACHINE FOR SKIRTING WITH HOSES TO THE TRACTOR - OUTIL DE TAILLE POUR ARBRES FRUITIERS SOUS FRONDE AVEC TUYAUX AU TRACTEUR - BAUMSCHNEIDER FÜR DEN SCHNITT UNTER DER KRONE IM OBSTBAU MIT SCHLÄUCHE ZUM TRAKTOR - PODADORA PARA FRUTALES BAJO FOLLAJE CON MANGUERAS AL TRACTOR

	MOD.	 N.	 Ø cm (inch)	A	B	C
				cm (inch)	min - MAX cm (inch)	min - MAX cm (inch)
CRB-X 3	3	40 (15)	100 (63)	100 - 160 (63 - 74)	190 - 250 (74 - 98)	
CRB-X 4	4	40 (15)	140 (55)	100 - 160 (63 - 74)	230 - 290 (90 - 114)	

1
Alzata idraulica 70 cm
Hydraulic lifting 70 cm
Haussement hydraulique 70cm
Hydraulischer Hub 70 cm
Levantamiento hidr. 70 cm

2
Spostamento idr. laterale 60 cm
Hydraulic side shift 60 cm
Déplacement hydr. latéral 60 cm
Hydr. Seitenverschiebung 60 cm
Desplazamiento hidr. lateral 60 cm

3
Inclinazione idraulica barra di taglio
Hydraulic tilting cutting bar
Inclinaison hydraulique barres de coupe
Hydr. Neigung des Schneidwerkes
Inclinación hidráulica de la barra de corte



Potatrice per il taglio sottofronda di agrumeti e frutteti con impianto a vaso, disponibile nella versione singola e doppia, con 3 o 4 dischi da 400 mm di Ø, con snodo di sicurezza a molla per evitare di danneggiare le piante. Taglia rami fino a 6cm di diametro.



Pruner for citrus fruits and traditional orchards skirting cutting, available in single and double version, with 3 or 4 disc of 400 mm of Ø, with safety joint with a spring to avoid damaging the plants. The cutting bar with discs cuts up to Ø 6cm (2,2 inches).



Tailleuse pour le coupe sous les feuilles d'agrumes et vergers en système traditionnel, disponible le modèle simple et double, avec 3 ou 4 disques de 400 mm de Ø. Il y a un joint de sécurité à ressort pour éviter d'endommager les plantes. Le modèle CRB-X avec barre à disques coupe jusqu'à 6 cm.



CRB-X2

Ø 8 cm
(3,2 inch)

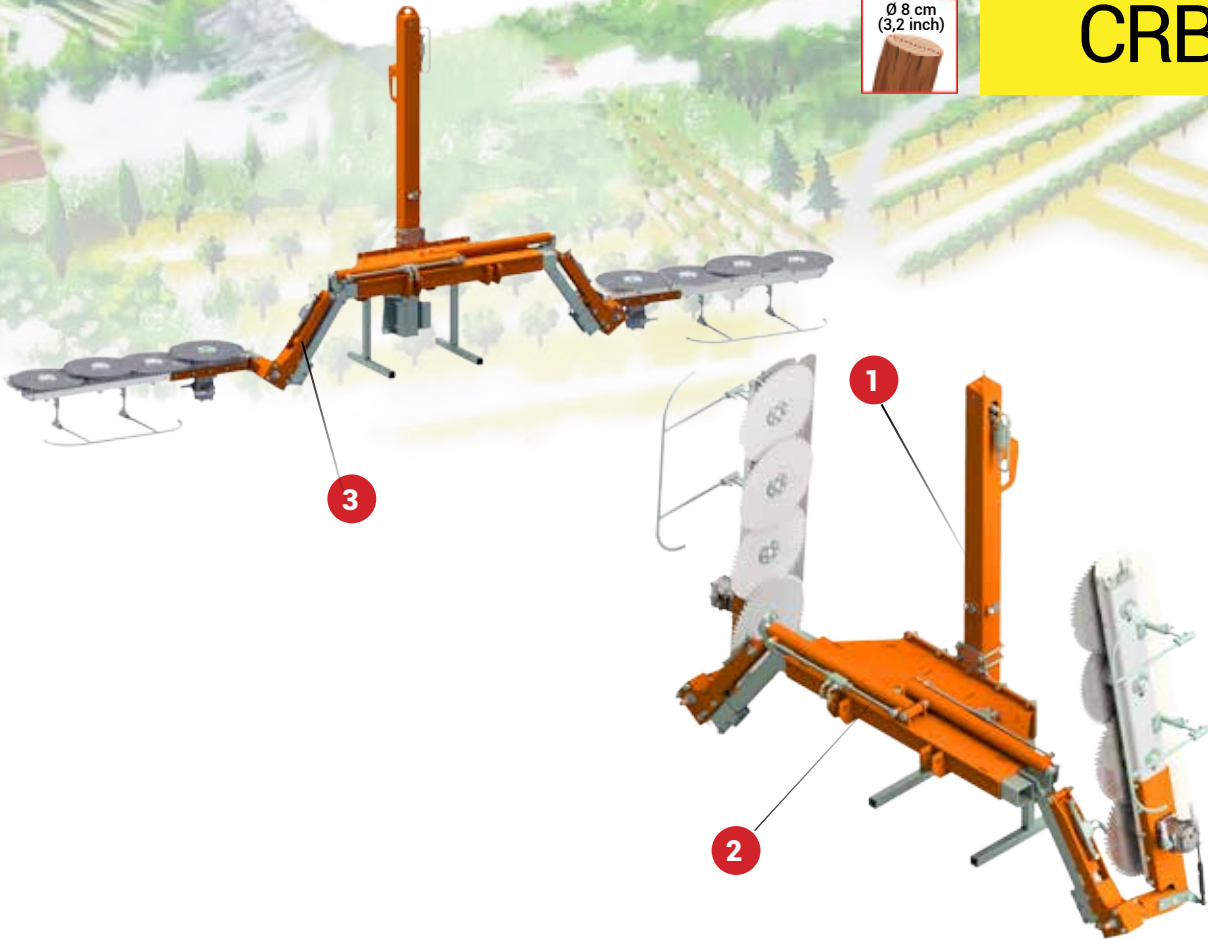

POTATRICE DOPPIA PER FRUTTETO SOTTOFRONDA CON TUBI AL TRATTORE - DOUBLE ORCHARD PRUNING MACHINE FOR SKIRTING WITH HOSES TO THE TRACTOR - OUTIL DE TAILLE DOUBLEPOUR ARBRES FRUITIERS SOUS FRONDE AVEC TUYAUX AU TRACTEUR - DOPPEL BAUMSCHNEIDER FÜR DEN SCHNITT UNTER DER KRONEN IM OBSTBAU MIT SCHLÄUCHE ZUM TRAKTOR - PODADORA DOBLE PARA FRUTALES BAJO FOLLAJE CON MANGUERAS AL TRACTOR

	MOD.	 N.	 Ø cm (inch)	A	B	C
				cm (inch)	min - MAX cm (inch)	min - MAX cm (inch)
	CRB-X2 3	3	40 (15)	100 (63)	225 - 345 (63 - 135)	420 - 540 (165 - 212)
	CRB-X2 4	4	40 (15)	140 (55)	225 - 345 (63 - 135)	460 - 580 (181 - 228)

1

Alzata idraulica 70 cm
Hydraulic lifting 70 cm
Haussement hydraulique 70cm
Hydraulischer Hub 70 cm
Levantamiento hidr. 70 cm

2

Spostamento idr. laterale 60 cm
Hydraulic side shift 60 cm
Déplacement hydr. latéral 60 cm
Hydr. Seitenverschiebung 60 cm
Desplazamiento hidr. lateral 60 cm

3

Inclinazione manuale delle barre di taglio, idraulica opt.
Manual tilting cutting bar, hydraulic opt.
Inclinaison manuelle barres de coupe, hydraulique opt.
Manuelle Neigung des Schneidwerkes, Hydr. optional
Inclinación manual de la barra de corte, hidr. optional



Baumschneider für den Schnitt unter der Krone von traditionellen Obstbauplantagen. Verfügbar in einseitiger oder doppelter Ausführung. An der Maschine ist ein Sicherheitsgelenk mit Feder, um Schäden an den Pflanzen zu vermeiden. Das CRB-X-Modell mit Kreissägen schneidet bis zu 6cm.



Podadora para cortar huertos de cítricos y frutales debajo de la maceta, disponible en versiones simple y doble, con 3 o 4 discos de 400 mm de Ø, con seguridad con resorte para evitar daños a las plantas. El modelo CRB-X con barra de disco corta ramas hasta 6cm de diámetro.



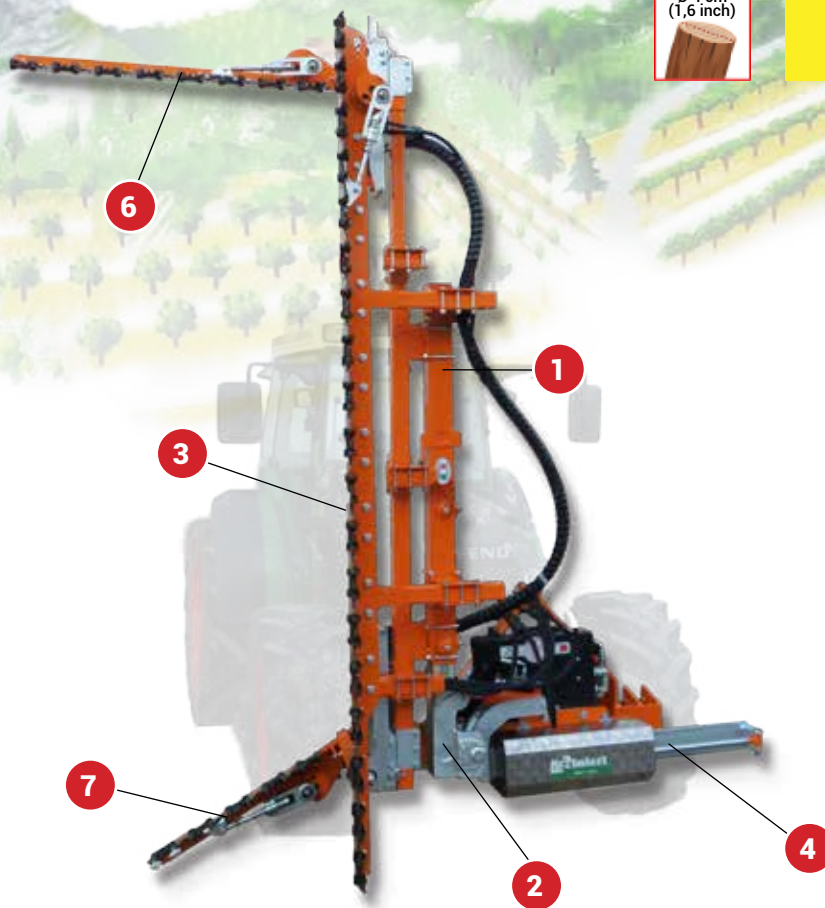

CRF POTATRICE PER FRUTTETO - ORCHARD PRUNING MACHINE- OUTIL DE TAILLE POUR ARBRES FRUITIERS - BAUMSCHNEIDER FÜR DEN SCHNITT UNTER DER KRONE IM OBSTBAU - PODADORA PARA FRUTALES

	MOD.	A	B	C		
		cm (inch)	cm (inch)	cm (inch)	Hp	Kg (lbr)
	CRF 200	200 (78)	120 (47)	65 (25)	70 - 100	300 - 500 (660-1100)
	CRF 250	250 (98)	120 (47)	65 (25)	70 - 100	300 - 500 (660-1100)
	CRF 280	280 (110)	120 (47)	65 (25)	70 - 100	350 - 600 (771-1322)
	CRF 340	340 (133)	120 (47)	65 (25)	80 - 110	350 - 600 (771-1322)

- 1**
 Alzata idraulica 90cm
 Hydraulic lift 90cm
 Haussement hydraulique 90cm
 Hydraulischer Hub 90cm
 Levantada hidráulica 90cm
- 2**
 Brandeggio idraulico colonna +/-15°
 Hydraulic tilting column +/-15°
 Inclinaison hydraulique colonne +/-15°
 Hydraulisches Schwenken des Mastes +/-15°
 Balanceo hidráulico columna +/-15°
- 3**
 Lama e dente "SCH"
 "SCH" blades and teeth
 Lame et dent "SCH"
 Klinge und "SCH" Messer
 Hoja y diente "SCH"
- 4**
 Spostamento laterale idraulico 50cm e manuale 25cm
 Hydraulic side shift 50cm and manual 25cm
 Déplacement latéral hydraulique 50cm et manuelle 25cm
 Hydraulische Seitenverschiebung 50cm und 25cm manuelle
 Desplazamiento lateral hidráulico 50cm y manual 25cm
- 5**
 Distributore elettroidraulico proporzionale con joystick 4+1/6+1
 Proportional electro-hydraulic distributor with joystick 4+1/6+1
 Distributeur électrohydraulique proportionnel avec joystick 4+1/6+1
 Elektrohydraulischer Verteiler mit proportionalem Joystick 4+1/6+1
 Distribuidor electrohidráulico proporcional con joystick 4+1/6+1
- 6** **OPTIONAL**
 Top superiore con inclinazione e rotazione idraulica
 Top cutting bar with hydraulic tilting and rotation
 Top supérieur avec inclinaison et rotation hydraulique
 Obermesserbalken mit hydr. Neigung und Drehung
 Tope superior con inclinación y rotación hidráulicas
- 7** **OPTIONAL**
 Barra inferiore con molla antiurto
 Lower cutting bar with spring safety
 Barre inférieure avec ressort antishock
 Unterschnittmesser mit Stoßsicherungseinzug
 Barra inferior con muelle anti-golpe



Potatrice per meleti e frutteti ad alta densità ideale per il taglio di rami in impianti a spalliera con altezze delle piante fino 4m. Le barre di taglio monolama con denti "SCH" sono in grado di tagliare rami Ø 3-4 cm. Per adattare la macchina a qualsiasi esigenza di impianto sono disponibili una serie di accessori come top superiore e inferiori. In particolare negli impianti con reti antigrandine il top superiore può essere dotato di inclinazione idraulica e rotazione posteriore idraulica per scansare i pali. La macchina può essere comandata da un joystick proporzionale con fino a 6 movimenti più accensione motori. CRF-X con barre di taglio a dischi Ø 400mm per potature fino a Ø 8cm.



High density-spindle orchard pruner suitable in all kind of varieties like apples, apricots, cherries, olives until 4m (13') high of the trees. The single acting sickle bar with "SCH" teeth can work with branches up to Ø 3-4 cm (1,2"-1,6"). To adapt the machine to all kinds of orchards are available a number of accessories like top bars or bottom bars. In particular, in orchards with hail nets the top bar can be equipped with hydraulic tilting and hydraulic rear rotation to avoid the poles. On request it is also available a "window" cutting kit with max 3 bars that makes lightening inside the canopy ensuring better penetration of sunlight. This produces an increase in productivity inside the trees. This kit also reduces the hand labor almost completely during the pruning. CRF-X with saw discs bars Ø 400mm for branches up to Ø 8cm.

CRF-X

Ø 8 cm
(3.2 inch)

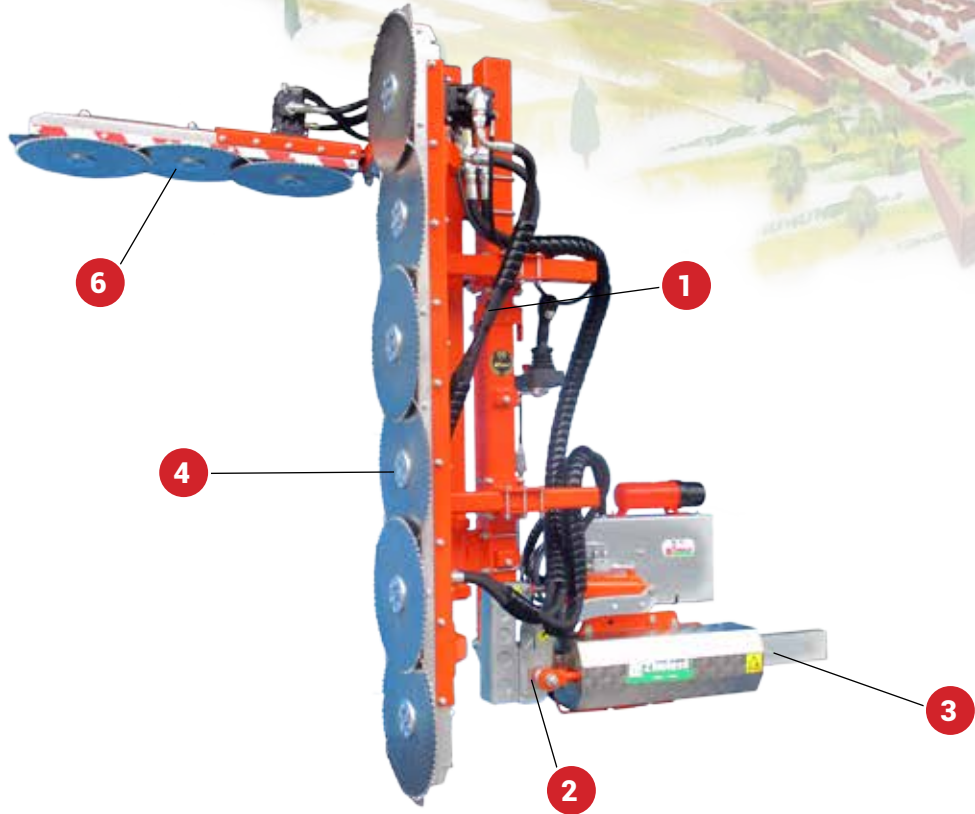

POTATRICE PER FRUTTETO - ORCHARD PRUNING MACHINE- OUTIL DE TAILLE POUR ARBRES FRUITIERSr - BAUMSCHNEIDER FÜR DEN SCHNITT UNTER DER KRONE IM OBSTBAU - PODADORA PARA FRUTALES

	MOD.	 N°	A	B	 Hp	 Kg (lbr)
			cm (inch)	cm (inch)		
	CRF-X 8	8+3	270 (106)	100 (39)	80 - 100	440-460 (970-1014)
	CRF-X 10	10+3	340 (133)	100 (39)	90 - 120	460-480 (1014-1058)

- 1** Alzata idraulica 90cm
Hydraulic lift 90cm
Haussement hydraulique 90cm
Hydraulischer Hub 90cm
Levantada hidráulica 90cm
- 2** Brandeggio idraulico colonna +/-15°
Hydraulic tilting column +/-15°
Inclinaison hydraulique colonne +/-15°
Hydra. Schwenken des Mastes +/-15°
Balanceo hidráulico columna +/-15°
- 3** Spostamento laterale idraulico 50cm e man. 25cm
Hydraulic side shift 50cm and man. 25cm
Déplacement latéral hydraulique 50cm et man.25cm
Hydr. Seitenverschiebung 50cm und 25cm man.
Desplazamiento lateral hidráulico 50cm y man.25cm
- 4** Barra verticale a dischi Ø 400mm
Vertical bar with Ø 40cm discs
Barre verticale à disques Ø 40cm
Vert. Schneidwerk mit Kreissägen zu Ø40cm
Barra vertical de discos Ø 40cm
- 5** Distributore elettroidraulico proporzionale con joystick 4+1/6+1
Proportional electro-hydraulic distributor with joystick 4+1/6+1
Distributeur électrohydraulique proportionnel avec joystick 4+1/6+1
Elektrohydraulischer Verteiler mit proportionalem Joystick 4+1/6+1
Distribuidor electrohidráulico proporcional con joystick 4+1/6+1
- 6** **OPTIONAL**
Top superiore con inclinazione e rotazione idraulica
Top cutting bar with hydraulic tilting and rotation
Top supérieur avec inclinaison et rotation hydraulique
Obermesserbalken mit hydr. Neigung und Drehung
Tope superior con inclinación y rotación hidráulicas
- 7** Centralina idraulica indipendente
Independent hydraulic pump
Centrale hydraulique indépendante
Unabhängige Hydraulikanlage
Centralita hidráulica independiente



Outil de taille pour pommaraies et vergers à haute densité. La machine est idéale pour le coupe de branches dans des implantations en éspallier avec une hauteur des plantes jusqu'à 4 mètres. Les barres de coupe monolame avec dents "SCH" sont à même de couper des branches jusqu'à Ø 3-4 cm. Pour adapter la machine à n'importe quelle exigence, l'on peut employer des accessoires supplémentaires comme le top supérieur et inférieur. En particulier, dans les implantations avec filets paragrêle, le top supérieur peut être doué d'inclinaison hydraulique et rotation postérieure hydraulique pour esquiver les poteaux. La machine peut être commandée par un joystick proportionnelle avec jusqu'à 6 mouvements plus allumage moteurs. CRF-X avec barres de coupe avec disques Ø 400mm pour couper jusqu'à Ø 8cm.allumage moteurs.



Schneidegerät für Apfel- und andere Obstplantagen mit hoher Dichte, ideal für den Schnitt der Äste von Spalierobst bis zu einer Pflanzenhöhe von 4m. Die Schneidwerke mit „SCH“-Fingern und Klingen schneiden bis zu einem Durchmesser von 3-4cm. Um die Maschine an die Anforderungen verschiedener Anlagen anzupassen, stehen eine Reihe von Zubehören wie obere und untere Schneidwerke zur Verfügung. Speziell für Anlagen mit Hagelnetzen kann das obere Schneidwerk mit hydraulischer Neigungsverstellung und Heckrotation ausgestattet werden um den Pfählen auszuweichen. Die Maschine kann mit einem proportionalen Joystick mit 6 Bewegungen und Motoreinschaltung gesteuert werden. CRF-X mit Kreissägen zu Ø 400mm für den Schnitt von Ästen bis Ø 8cm..



info@rinieri.com - www.rinieri.com

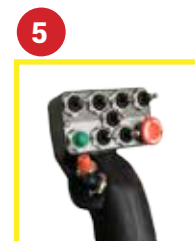
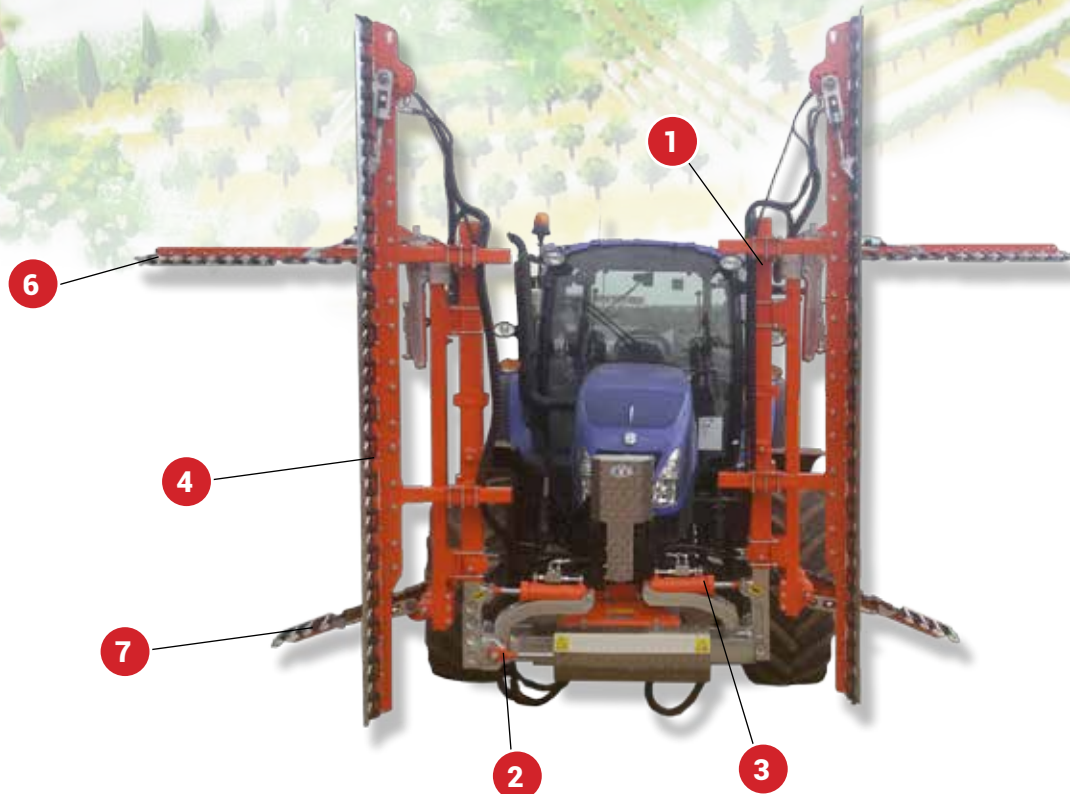

POTATRICE DOPPIA PER FRUTTETO - ORCHARD PRUNER CRF 2 - OUTIL DE TAILLE POUR ARBRES FRUITIERS CRF2 - DOPPELTES SCHNEIDGERÄTE FÜR BAUMPLANTAGEN - PODADORA PARA ÁRBOLES FRUTALES

	MOD.	A	B	C	D		
		cm (inch)	cm (inch)	cm (inch) min-max	cm (inch) min-max	Hp	Kg (lbr)
	CRF-2 250	250 (98)	120 (47)	150 - 300 (59 - 118)	230 - 400 (90 - 157)	80-100	580 (1279)
	CRF-2 280	280 (110)	120 (47)	150 - 300 (59 - 118)	230 - 400 (90 - 157)	80-100	605 (1334)

1
Alzata idraulica 90cm separata
Separate hydraulic lifting 90 cm
Haussement hydr. 90cm séparée
Unabhängiger hydr. Hub 90cm
Levantamiento hidr. 90cm separado

2
Spostamento laterale idraulico 50cm e manuale 25cm
Hydraulic side shift 50+50cm and manual 25+25cm
Déplacement latéral hydr. 50cm et manuelle 25cm
Hydr. Seitenverschiebung 50+50cm und man. 25+25cm
Desplazamiento lateral hidráulico 50cm y manual 25cm

3
Brandeggio idraulico colonne +/-15°
Column hydraulic tilting +/-15%
Inclinaison hydraulique +/-15°
Hydr. Schwenken der Masten +/-15°
Balanceo hidráulico columna +/-15°

4
Barre di taglio a denti e lame "SCH"
Tooth cutting bars and "SCH" blades
Barres de coupe à dents et lames "SCH"
Schneidwerke mit "SCH" Zähnen und Klängen
Barra vertical de dientes y cuchillas "SCH"

5
Distributore elettroidraulico con joystick 7+1
Electro-hydraulic distributor with joystick 7+1
Distributeur électrohydraulique avec joystick 7+1
Elektrohydraulischer Verteiler mit Joystick 7+1
Distribuidor electrohidráulico con joystick 7+1

6
Top superiore con inclinazione e rotazione idraulica
Top cutting bar with hydraulic tilting and rotation
Top supérieur avec inclinaison et rotation hydraulique
Obermesserbalken mit hydr. Neigung und Drehung
Tope superior con inclinación y rotación hidráulicas

7
Barra inferiore con molla antiurto
Lower cutting bar with spring safety
Barre inférieure avec ressort antishock
Unterschnittmesser mit Stoßsicherungseinzug
Barra inferior con muelle anti-golpe



Nueva podadora para huertas de alta densidad y árboles frutales ideal para el corte de ramas de plantas en espaldera con alturas de hasta 4 m. Las barras de corte alternativo con dientes "SCH" pueden trabajar con ramas Ø 3-4 cm. Para adaptar la máquina para todo los tipos de cultivos están disponibles una serie de accesorios, como la barra superior e inferior. En particular, en los sistemas con las redes antigranizo la barra de corte superior puede ir equipada con inclinación hidráulica y rotación trasera para esquivar los rodrigones. La máquina puede ser controlada por un joystick proporcional de hasta 6 movimientos mas encendido motores. CRF-X con barras de corte con discos de Ø 400 mm para la poda hasta Ø 8 cm.



POTATRICE PER FRUTTETO - ORCHARD PRUNING MACHINE- OUTIL DE TAILLE POUR ARBRES FRUITIERS - BAUMSCHNEIDER FÜR DEN SCHNITT - PODADORA PARA FRUTALES

MOD.	N.	Ø cm (inch)	A cm (inch)	B cm (inch)	C cm (inch)	D cm (inch)	E cm (inch)	F cm (inch)	G cm (inch)	H cm (inch)	Kg (lbr)
ORP 6+4	6+4	40 (15)	200 (78)	140 (55)	130 (51)	250 (98)	390 (153)	220 (86)	400 (157)	540 (212)	400 (881)
ORP 6+6	6+4	40 (15)	200 (78)	200 (78)	130 (51)	250 (98)	450 (177)	220 (86)	400 (157)	600 (236)	420 (926)

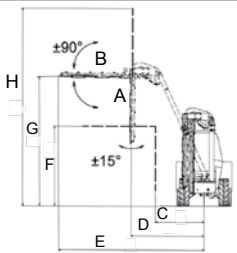

1
Alzata idraulica 145cm
Hydraulic lift 145cm
Haussement hydraulique 145cm
Hydraulischer Hub 145cm
Levantada hidráulica 145cm

2
Inclinazione idraulica colonna
Column hydraulic tilting
Inclinaison hydraulique colonne
Hydr. Neigung des Mastes
Inclinación hidráulica columna

3
Brandeggio idraulico barra verticale +/-15°
Vertical bar hydraulic tilting +/-15°
Inclinaison hydraulique barre verticale +/-15°
Hydr. Neigung des vert. Schneidwerkes +/-15°
Balanceo hidráulico barra vertical +/-15°

4
Dischi Ø 400mm
Ø 40cm discs
Disques Ø 40cm
Kreissägen zu Ø40cm
Discos Ø 40cm

5
Inclinazione idraulica barra orizzontale 180°
Horizontal bar hydraulic tilting 180°
Inclinaison hydraulique barre horizontale 180°
Hydr. Neigung des horizontalen Schneidwerkes 180°
Inclinación hidráulica barra horizontal 180°

6
Elettrovalvola proporzionale con joystick 4+1
Proportional distributor with joystick 4+1
Electrovanne proportionnelle avec joystick 4+1
Proportionales Elektroventil mit Joystick 4+1
Electroválvula proporcional con joystick 4+1

7
Centralina idraulica indipendente
Independent hydraulic pump
Centrale hydraulique indépendante
Unabhängige Hydraulikanlage
Centralita hidráulica independiente



Potatrice per frutteti in grado di lavorare su diverse forme di allevamento, sia tradizionale con impianto monocono o cono sia intensivo dedicato alla raccolta meccanizzata. Il telaio è dotato di 4 movimenti idraulici comandati da un joystick proporzionale e può montare 1 o 2 barre a dischi in acciaio in grado di tagliare rami Ø cm 8. La macchina dotata di due barre di taglio effettua la potatura verticale ed orizzontale in un solo passaggio. Di serie è fornita completa di una centralina idraulica con radiatore di raffreddamento olio che garantisce la giusta portata alle barre di taglio.



The orchard pruner is suitable in different types of cultivation like cone and mono-cone or high density for machine harvesting. The frame has 4 hydraulic movements acting by a proportional joystick and it can mount 1 or 2 saw discs bars which works with branches up to Ø cm 8-10 (3-4"). The machine with 2 bars cuts the side and the top in the same time. It is supplied standard with a independent hydraulic kit with oil cooler which provides the right oil flow for the cutting bars.



Outil de taille approprié pour vergers. Conseillé pour travaux dans différentes formes de cultures, à la fois traditionnelles avec une implantation cône ou mono-cône ou intensive dédiée à la récolte mécanisée. Le châssis est doté de 4 mouvements hydraulique contrôlés par un joystick proportionnel et peut monter 1 ou 2 barres à disques en acier qui sont à même de couper des branches jusqu'à Ø 8 cm. La machine dotée de deux barres de coupe exécute la taille vertical et horizontal en une seule étape. Elle est équipée en standard par une central hydraulique avec radiateur de refroidissement pour l'huile qui garantit le débit d'huile correct aux barres de coupe.



Ø 4 cm
(1,6 inch)



POTATRICE PER FRUTTETO - ORCHARD PRUNING MACHINE- OUTIL DE TAILLE POUR ARBRES FRUITIERS - BAUMSCHNEIDER FÜR DEN SCHNITT - PODADORA PARA FRUTALES

MOD.	A	B	C	D	E	F	G	H	Kg (lbr)
	cm (inch)	cm (inch)	cm (inch)	cm (inch)	cm (inch)	cm (inch)	cm (inch)	cm (inch)	
ORPL 210 + 150	210 (82)	150 (59)	130 (51)	250 (98)	390 (153)	220 (86)	400 (157)	540 (212)	400 (881)
ORPL 210 + 150	210 (82)	210 (82)	130 (51)	250 (98)	450 (177)	220 (86)	400 (157)	600 (236)	420 (926)

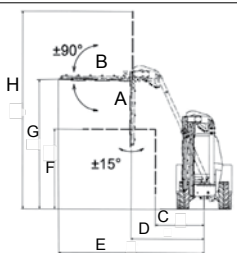

1

Alzata idraulica 145cm
Hydraulic lift 145cm
Haussement hydraulique 145cm
Hydraulischer Hub 145cm
Levantada hidráulica 145cm

2

Inclinazione idraulica colonna
Column hydraulic tilting
Inclinaison hydraulique colonne
Hydr. Neigung des Mastes
Inclinación hidráulica columna

3

Brandeggio idraulico barra verticale +/-15°
Vertical bar hydraulic tilting +/-15°
Inclinaison hydraulique barre verticale +/-15°
Hydr. Neigung des vert. Schneidwerkes +/-15°
Balanceo hidráulico barra vertical +/-15°

4

Lama e dente "SCH"
"SCH" blades and teeth
Lame et dent "SCH"
Klinge und "SCH" Messer
Hoja y diente "SCH"

5

Inclinazione idraulica barra orizzontale 180°
Horizontal bar hydraulic tilting 180°
Inclinaison hydraulique barre horizontale 180°
Hydr. Neigung des horizontalen Schneidwerkes 180°
Inclinación hidráulica barra horizontal 180°

6

Elettrovalvola proporzionale con joystick 4+1
Proportional distributor with joystick 4+1
Electrovanne proportionnelle avec joystick 4+1
Proportionales Elektroventil mit Joystick 4+1
Electroválvula proporcional con joystick 4+1

7

Centralina idraulica indipendente
Independent hydraulic pump
Centrale hydraulique indépendante
Unabhängige Hydraulikanlage
Centralita hidráulica independiente







Baumschneider für jeden Obstplantagentyp mit verschiedenen Wuchsformen, sowohl traditionell für Einzelkegelplantagen und Kegelpantagen, als auch für intensive Anlagen für die mechanisierte Ernte. Der Rahmen hat 4 hydraulische Bewegungen und wird durch einen proportionalen Joystick gesteuert. Das Gerät besteht aus ein oder zwei Schneidwerken mit Kreissägen aus Stahl für den Schnitt von Ästen bis zu Ø 8 cm. Die Version mit zwei Schneidwerken kann in einem einzigen Arbeitsgang sowohl den vertikalen als auch den horizontalen Baumschnitt durchführen. Die Maschine hat serienmäßig ein Hydraulikaggregat mit Ölkühler, das die korrekte Hydraulikleistung für die einwandfreie Funktion der Schneidwerke gewährleistet.

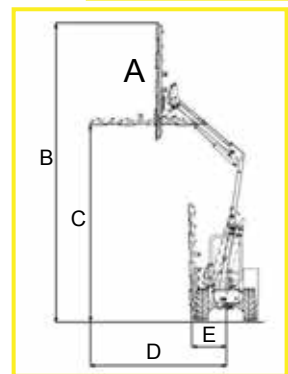
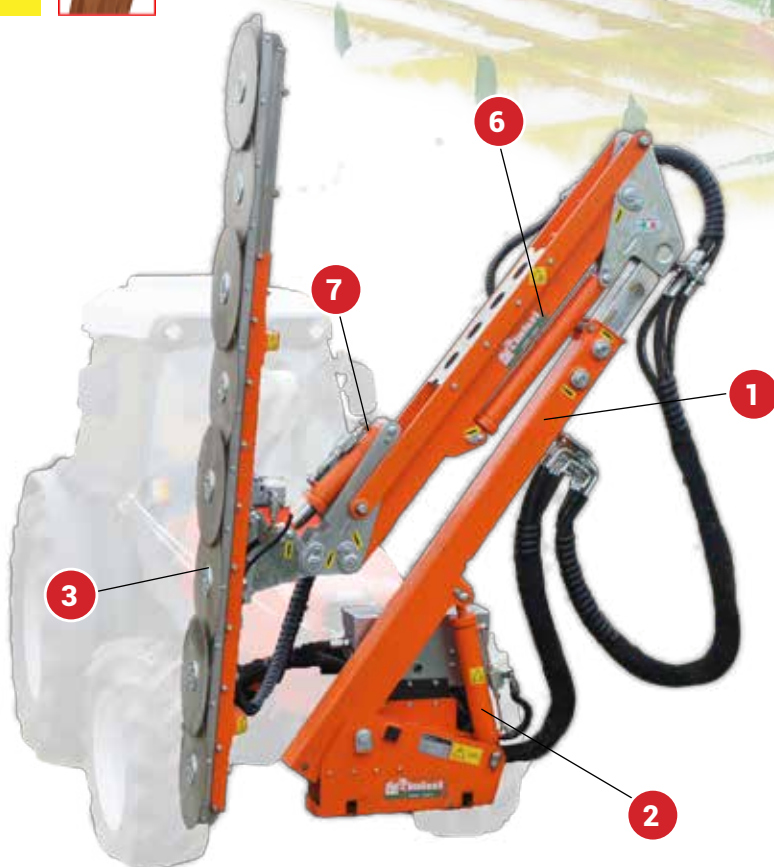

La prepodadora de arboles puede trabajar en diferentes tipos de cultivo, tanto como o monocono tradicional, como huerta intensiva para cosecha mecanizada. El chasis está equipado con 4 movimientos hidráulicos controlados por un joystick proporcional de fácil manejo y se puede equipar con 1 o 2 módulos de corte con discos de acero para cortar ramas Ø cm 8. La máquina que dispone de dos barras puede cortar verticalmente y horizontalmente en una sola pasada y se completa con una central hidráulica con el radiador de refrigeración de aceite que garantiza el flujo adecuado para las barras de corte.



POTATRICE PER FRUTTETO - ORCHARD PRUNING MACHINE - OUTIL DE TAILLE POUR ARBRES FRUITIERS - BAUMSCHNEIDER FÜR DEN SCHNITT UNTER DER KRONEN IM OBSTBAU - PODADORA PARA FRUTALES

MOD.	 N.	 Ø cm (inch)	A cm (inch)	B cm (inch)	C cm (inch)	D cm (inch)	E cm (inch)	 Kg. (lbr)	 Kg. (lbr)
ORS 5	7	40 (15)	235 (92)	615 (242)	460 (181)	335 (132)	100 (39)	3500 (7716)	580 (1278)
ORS 7	8	40 (15)	270 (106)	650 (255)	460 (181)	370 (145)	100 (39)	3500 (7716)	605 (1333)
ORSX 5	5	60 (15)	275 (108)	655 (257)	460 (181)	375 (147)	100 (39)	4000 (8818)	680 (1499)

1
Alzata idraulica 145 cm
Hydraulic lifting cm145
Haussement hydraulique 145 cm
Hydraulischer Hub 145cm
Levantamiento hidráulico 145cm

2
Inclinazione idraulica colonna
Column hydraulic tilting
Inclinaison hydraulique colonne
Hydr. Neigung des Mastes
Inclinación hidráulica columna

3
Barre a dischi Ø 40cm (Ø 60cm ORSX)
Disc bars Ø 40cm (Ø 60cm ORSX)
Barres à disques Ø 40cm (Ø 60cm ORSX)
Schneidwerke mit Kreissägen Ø 40cm (Ø 60cm ORSX)
Barra de discos de Ø 40cm (Ø 60cm ORSX)

4
Centralina idraulica indipendente
Independent hydraulic pump
Centrale hydraulique indépendante
Unabhängige Hydraulikanlage
Centralita hidráulica independiente

5
Elettrovalvola proporzionale con joystick 4+1
Proportional distributor with joystick 4+1
Electrovanne proportionnelle avec joystick 4+1
Proportionales Elektroventil mit Joystick 4+1
Electroválvula proporcional con joystick 4+1

6
Sistema a parallelogramma sul secondo braccio
Parallelogram system on the second arm
Système à parallélogramme sur le deuxième bras
Parallelogrammsystem am zweiten Arm
Sistema a paralelogramo en el segundo brazo

7
Inclinazione idraulica barra 215°
Cutting bar hydraulic tilting 215°
Inclinaison hydraulique barre 215°
Hydr. Neigung des Schneidwerkes 215°
Inclinación hidráulica barra 215°



Potatrice a dischi da frutteto con telaio con spostamento a parallelogramma adatto a frutteti tradizionali con altezze fino a 6m. Abbiamo a disposizione due tipologie di barre di taglio, la standard con dischi da 40cm Ø per il taglio fino ad un massimo di 8cm oppure la versione rinforzata, con dischi da 60cm, per il taglio di rami da 15cm di Ø. Il telaio con spostamento a parallelogramma permette di settare l'angolo di taglio una sola volta, questo rimarrà il medesimo durante il lavoro, anche se vengono utilizzati gli altri spostamenti. I comandi sono a joystick proporzionale. La macchina può essere utilizzata in frutteti tradizionali a vasetto come ulivo, pesco, susino e anche in deforestazione lungo strade o campi.



Orchard pruner with saw discs and frame with parallelogram side shift suitable for traditional orchard with high max of 6m. We have available two type of cutting bar, the standard one with 40cm disc that cut up to 8cm branches and the heavy-duty one with 60cm disc that cut up to 15cm branches. The frame with parallelogram side shift permits of setting the angle of cut one time, and it does not change even if the other movements are used. A proportional joystick controls the machine. This machine can be used in traditional orchard "V" type like olives, peaches, plum and along the roads or field.



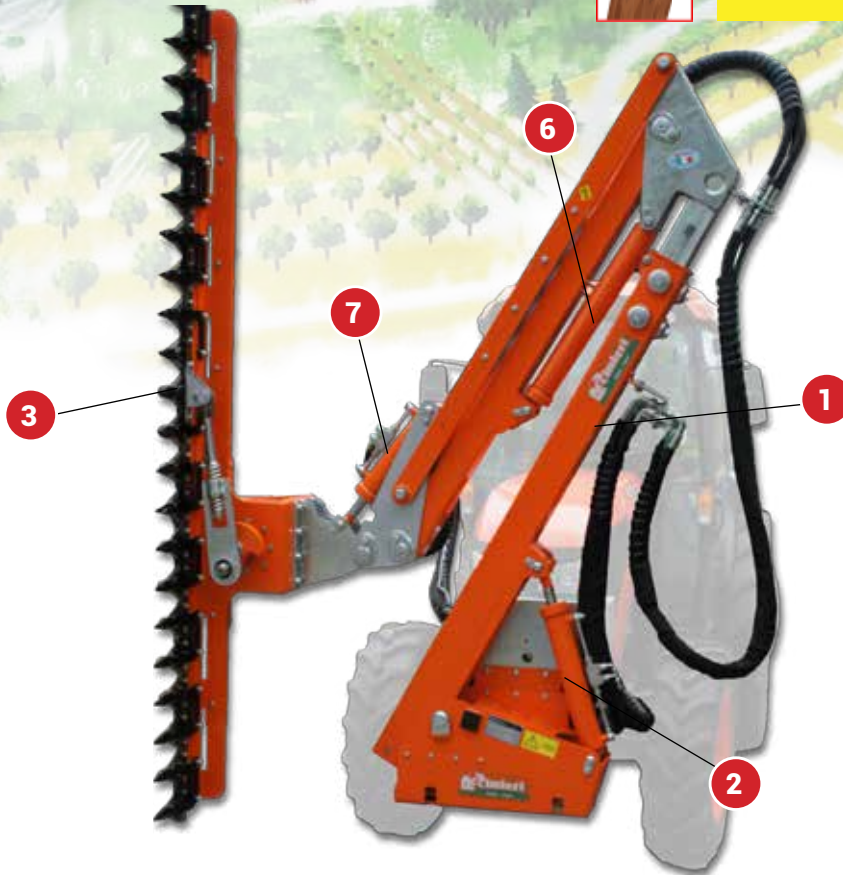
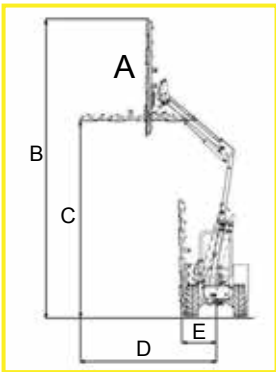

Tailleuse à disques pour vergers avec châssis avec déplacement à parallélogramme appropriée à vergers traditionnelles avec hauteur jusqu'à 6 m. Deux types de barres de coupe sont à disposition, la standard avec disques de 40 cm de diamètre pour le coupe jusqu'à 8cm max ou le modèle renforcé avec disques de 60 cm pour le coupe de branches de 15 cm. Le châssis avec déplacement à parallélogramme permet de régler l'angle de coupe une fois seulement, et il restera le même pendant le travail même si on utilise les autres déplacements. Les commandes sont à joystick proportionnel. Cette machine peut être utilisée dans les vergers traditionnelles à forme de «V» comme des olives, pêches, et pour la déforestation le long des routes ou des champs.

Ø 6 cm
(2,4 inch)



POTATRICE PER FRUTTETO - ORCHARD PRUNING MACHINE- OUTIL DE TAILLE POUR ARBRES FRUITIERS - BAUMSCHNEIDER FÜR DEN SCHNITT UNTER DER KRONEN IM OBSTBAU - PODADORA PARA FRUTALES

MOD.	A	B	C	D	E		
	cm (inch)	cm (inch)	cm (inch)	cm (inch)	cm (inch)	Kg. (lbr)	Kg. (lbr)
ORSL B1 250	250 (98)	630 (248)	460 (181)	350 (138)	100 (39)	3500 (7716)	580 (1278)
ORSL B1 280	280 (110)	660 (260)	460 (181)	380 (150)	100 (39)	3500 (7716)	605 (1333)
ORSL B1 300	300 (118)	680 (267)	460 (181)	400 (157)	100 (39)	4000 (8818)	630 (1388)

- 1** Alzata idraulica 145 cm
Hydraulic lifting cm145
Haussement hydraulique 145 cm
Hydraulischer Hub 145cm
Levantamiento hidráulico 145cm
- 2** Inclinazione idraulica colonna
Column hydraulic tilting
Inclinaison hydraulique colonne
Hydr. Neigung des Mastes
Inclinación hidráulica columna
- 3** Barra a lame e denti "RINIERI"
"RINIERI" blades and teeth bar
Barre avec lame et dent "RINIERI"
Klinge und "RINIERI" Messer
Barra con hojas y dientes "RINIERI"
- 4** Centralina idraulica indipendente
Independent hydraulic pump
Centrale hydraulique indépendante
Unabhängige Hydraulikanlage
Centralita hidráulica independiente
- 5** Elettrovalvola proporzionale con joystick 4+1
Proportional distributor with joystick 4+1
Electrovanne proportionnelle avec joystick 4+1
Proportionales Elektroventil mit Joystick 4+1
Electroválvula proporcional con joystick 4+1
- 6** Sistema a parallelogramma sul secondo braccio
Parallelogram system on the second arm
Système à parallélogramme sur le deuxième bras
Parallelogrammsystem am zweiten Arm
Sistema a paralelogramo en el segundo brazo
- 7** Inclinazione idraulica barra 215°
Cutting bar hydraulic tilting 215°
Inclinaison hydraulique barre 215°
Hydr. Neigung des Schneidwerkes 215°
Inclinación hidráulica barra 215°



Baumschneider für Obstplantagen mit Parallelogramm-Rahmen und Schneidwerk mit Kreissägen für Baumhöhen bis zu 6m. Es stehen zwei Modelle von Schneidwerken zur Verfügung: das Standardschneidwerk mit Kreissägen zu 40cm Durchmesser für Äste bis maximal 8cm Durchmesser oder das verstärkte Schneidwerk mit Kreissägen zu 60cm Durchmesser für Äste bis maximal 15 cm Durchmesser. Der Parallelogramm-Rahmen erlaubt es, den Schnittwinkel nur einmal einzustellen, sodass er nicht angepasst werden muss wenn während der Arbeit die anderen Bewegungen der Maschine verwendet werden. Die Steuerung erfolgt mittels proportionalem Joystick. Die Maschine ist geeignet für traditionelle Obstplantagen mit Y-Form wie Oliven, Pfirsiche oder Pflaumen sowie für die Entwaldung entlang von Straßen oder Feldern.



Podadora de discos para frutales con bastidor con desplazamiento de paralelogramo ideal para frutales tradicionales con altura de hasta 6m. Disponibles dos tipos de barras de corte, la estándar con discos de 40cm de diametro para cortes de hasta 8cm máximo, o la versión reforzada con discos de 60cm para el corte de ramas de hasta 15cm. El bastidor con desplazamiento de paralelogramo permite colocar el ángulo de corte una sola vez, y esto quedará el mismo durante el trabajo aunque se utilicen los otros movimientos. Los mandos son a través de joystick proporcional. Esta máquina puede ser utilizada en huertas frutales tradicionales a vaso como olivos, melocotón, ciruelo y también para deforestación.

CRV-X PLUS



POTATRICE PER MIRTILLI CRVX A U ROVERSCIATA CON BARRE A DISCHI CON TUBI AL TRATTORE - BLUEBERRY PRUNER CRV-X TOWER 1 PLUS U WITH SAW DISC CUTTING BARS WITH HOSES TO THE TRACTOR - RENSVERSÉE POUR BLEUETS CRV-X PLUS U AVEC BARRES A DISQUES AVEC TUYAUX AU TRACTEUR - ÜBERZEILENSCHNEIDERGERÄT MIT SÄGEBLÄTTERN FÜR HEIDELBEEREN CRV-X PLUS MIT SCHLÄUCHE ZUM TRAKTOR - PODADORA PARA ARÁNDANOS CRV-X PLUS A U INVERTIDA CON BARRAS DE DISCOS CON MANGUERAS AL TRACTOR

	MOD.			A	B	C	 Kg (lbr)
		A	B	cm (inch)	cm (inch)	min - MAX cm (inch)	
	CRV-X PLUS T1 U A 3-3	3	3	97 (38)	97 (38)	120 - 210 (42 - 82)	375 - 390 (826-859)
	CRV-X PLUS T1 U A 4-3	4	3	130 (51)	97 (38)	120 - 210 (42 - 82)	395 - 410 (870-903)

1

Alzata idraulica 70cm
Hydraulic lifting cm 70
Haussement hydraulique 70cm
Hydraulischer Hub 70cm
Levantamiento hidráulico 70cm

2

Brandeggio idraulico colonna +/- 20°
Hydraulic tilting vertical frame +/- 20°
Inclinaison hydraulique châssis verticale +/- 20°
Hydraulisches Schwenken des Mastes +/- 20°
Balanceo hidráulico columna +/- 20°

3

Attacco rapido PLUS
Quick connection PLUS
Attelage rapide PLUS
Schnellkupplung PLUS
Enganche rápido PLUS

4

Apertura manuale della U rovesciata, optional idraulico
Manual opening of U bars, hydraulic optional
Ouverture manuelle de la U renversée, optional hydraulique
Manuelle Öffnung des Überzeilenschneidwerkes, hydraulische opt.
Abertura manual de la U invertida, hidráulico optional

5

Barre a dischi Ø 32,5cm
Disc bars Ø 32,5cm (12,7 inch)
Barres à disques Ø 32,5cm
Schneidwerke mit Kreissägen Ø 32,5cm
Barra de discos de Ø 32,5cm

6

Spostamento laterale idraulico 60cm
Hydraulic side shift cm 60
Déplacement latéral hydraulique 60 cm
Hydraulische Seitenverschiebung 60 cm
Desplazamiento lateral hidráulico 60cm

7

Brandeggio manuale U rovesciata +/- 15° optional idraulico
Manual tilting U bars +/- 15° hydraulic optional
Inclinaison manuelle U renversée +/- 15° optional hydraulique
Manuelles Schwenken Überzeilenschneidwerk +/- 15° hydr. optional
Balanceo manual "U" invertida +/- 15° hidráulico optional

ACCESSORIES



Centraline idrauliche indipendenti con moltiplicatore, pompe 45 o 80 L, serbatoio olio 90 L e cardano
 Independent hydraulic kit with 45 or 80 L pump, 90 L oil tank and cardan joint
 Centrales hydrauliques indépendante avec boîtier, pompe 45 ou 80 L, réservoir huile 90 L et cardan
 Unabhängige Hydraulikanlage mit Getriebe, 45/80 L Pumpe und 90-L Öltank und Gelenkwelle
 Centralitas hidráulicas independientes con bomba de 45 o 80 lt, tanque aceite de 90 lt y Cardán

OPTIONAL:
CRB - CRB2
CRBX - CRBX2 - CRV X
CRF - CRF2
CRF-X
ORPL



Barra ventrale 40 cm con regolazione manuale
 Mid sickle bar 40 cm with manual regulation
 Barre ventrale 40 cm avec régulation manuel
 Mittelbalken 40 cm mit manueller Einstellung
 Barra ventral 40 cm con regulación manual

OPTIONAL:
CRF



Kit potatura verde con supporto e 2 coltelli mobili da montare al posto del disco Ø 40cm
 Green pruning kit with support and 2 mobile knives to be mounted instead of the Ø 40cm disc
 Kit taille en vert avec support et 2 couteaux mobiles à monter à la place du disque Ø 40cm
 Kit für Grünschnitt mit Halterung und 2 fliegenden Messern zur Montage anstelle der Kreissäge zu Ø 40cm
 Equipo poda verde con soporte y 2 cuchillos móviles para montar en lugar del disco Ø 40cm

OPTIONAL:
CRF-X
ORP
ORS



Kit potatura verde con supporto e 3 coltelli mobili da montare al posto del disco Ø 60cm
 Green pruning kit with support and 3 mobile knives to be mounted instead of the Ø 60cm disc
 Kit taille en vert avec support et 3 couteaux mobiles à monter à la place du disque Ø 60cm
 Kit für Grünschnitt mit Halterung und 3 fliegenden Messern zur Montage anstelle der Kreissäge Ø 60cm
 Equipo poda verde con soporte y 3 cuchillos móviles para montar en lugar del disco Ø 60cm

OPTIONAL:
ORS-X

DISTRIBUTORI - JOYSTICK



DISTRIBUTORE IDRAULICO A LEVE 4+1

Distributore idraulico a leve 4+1 per trattori senza cabina
 Hydraulic distributor 4+1 with levers for tractors without cabin
 Distributeur hydraulique 4+1 avec mouvements pour tracteurs sans cabine
 Hydraulikverteiler 4+1 mit Hebelsteuerung für Traktoren ohne Kabine
 Distribuidor hidráulico 4+1 con palancas para tractores sin cabina

OPTIONAL:
CRB
CRB2
CRF



JOYSTICK 4+1

Elettrovalvola con joystick 4+1 per trattori con cabina
 Electro-hydraulic controls with joystick 4+1 for tractors with cabin
 Commandes électrohydrauliques avec joystick 4+1 pour tracteurs avec cabine
 Elektrohydraulische Steuerung mit Joystick 4+1 für Traktor mit Kabine
 Mandos electrohidráulicos con joystick 4+1 para tractores con cabina

OPTIONAL:
CRB
CRB2
CRBX
CRBX2



JOYSTICK 7+1

Elettrovalvola con regolatore di flusso e joystick 7+1
 Electrovalve with flow divider and joystick 7+1
 Electrovanne avec régulation de flux et joystick 7+1 pour le contrôle
 Elektroventil mit Mengenteiler und Joysticksteuerung 7+1
 Electro válvula con regulador de flujo y joystick 7+1 de control

STANDARD:
CRF2



JOYSTICK PROPORZIONALE 4+1 - 6+1

Elettrovalvola proporzionale con joystick 4+1 o 6+1
 Proportional distributor with joystick 4+1 or 6+1
 Electrovanne proportionnelle avec joystick 4+1 ou 6+1
 Proportionales Elektroventil mit Joystick 4+1 oder 6+1
 Electroválvula proporcional con joystick 4+1 o 6+1

STANDARD: **ORP**
ORPL
ORS
ORSL
 OPTIONAL: **CRF**
CRF-X

Rinieri!

Tradizione

Famiglia

Lavoro

Radici



Rinieri
SINCE 1920

Via dell'Appennino 606B - 47121 - Forlì (FC) - ITALY
Tel. +39 0543 86066 - info@rinieri.com

www.rinieri.com



La Ditta si riserva di apportare alle macchine tutte le modifiche che riterrà più opportune.
The manufacturer reserves the right to modify the machines as necessary.

Rivenditore/dealer